

Handbok

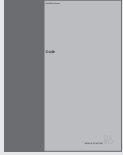

Den information som finns på CD-rom-skivan hittar du också på Bang & Olufsens webbplats, www.bang-olufsen.com och du kan även kontakta återförsäljaren.

Förklaring till symbolerna i handboken

Knappar på
Beo4-fjärrkontrollen

TV
LIST
▲
▼

Display på
Beo4-fjärrkontrollen

STORE

Display på TV-skärmen

TV 12

Handboken

I den här handboken får du all den information du behöver för att kunna dra full nytta av produkten.

Vi utgår från att din Bang & Olufsen-återförsäljare levererar, installerar och ställer in produkten. Vi har dock ändå inkluderat information om hur man installerar och ställer in produkten i handboken och på CD-rom-skivan. Du kan ha nytta av den om du i ett senare skede flyttar produkten till en annan plats eller utökar systemet.

Både handboken och CD-rom-skivan har en innehållsförteckning där du kan söka efter det avsnitt som handlar om just det du vill veta mer om.

På den medföljande CD-rom-skivan finns en fil i PDF-format. Programmet Acrobat Reader måste vara installerat på datorn för att du ska kunna läsa PDF-filen. Om du inte har det programmet, kan det installeras från CD-rom-skivan. Välj därefter filen med önskat språk, så öppnas dokumentet.

Lär känna TV:n från Bang & Olufsen, 4

Lär dig använda Beo4-fjärrkontrollen och ta fram menyerna på TV-skärmen.

Daglig användning, 7

Lär dig allt du behöver veta om den dagliga användningen av TV:n, bland annat hur du gör TV:n till ett hemmabiosystem för att titta på filmer och hur text-TV-funktionerna fungerar.

Avancerade funktioner, 15

Allt du behöver veta om mer avancerad användning av TV:n, t.ex. avancerad text-TV och PIN-kodsystemet.

Inställning av kanaler och alternativ, 25

Lär dig ställa in kanaler. Det här kapitlet innehåller också information om inställning av tid, datum och stativpositioner samt ljud och bild.

Placering, anslutningar och underhåll, 39

Lär dig hantera och placera TV:n och ansluta extra videoutrustning samt var uttagen finns.

Index, 50

Introduktion till BeoVision 3 och Beo4

Med Beo4-fjärrkontrollen får du tillgång till alla funktioner. När en funktion används informeras du via displayen på Beo4 eller displayfältet på TV-skärmen.

- Slå på TV:n
- Slå på en set-top box. En set-top box måste då ha anslutits och registrerats som *STB (SAT)*
- Välj kanaler eller text-TV-sidor eller ange data på skärmmenyer
- Slå på text-TV
- Växla mellan kanaler och flytta mellan menyalternativ
- Flytta markören mellan inställningar på en ifyllnadsmeny
- Godkänna och lagra anvisningar eller inställningar
- Ta fram ytterligare funktioner i Beo4-displayen, t.ex. *FORMAT*

TV
SAT
0 – 9
TEXT
▲
▼
◀ ▶
GO
LIST

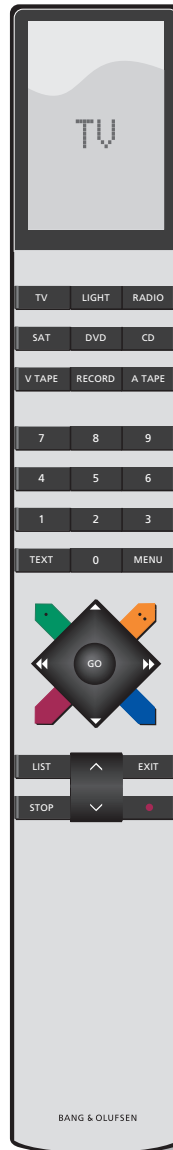

- TV** Beo4-displayen visar vilken källa du valt eller extra funktioner som är tillgängliga när du trycker på knappen *LIST*, t.ex. *FORMAT*
- FORMAT**
- MENU** Visa huvudmenyn för att få tillgång till en TV-lista, timerinställd start och standby och installationsalternativ
- STOP** Tryck för att gå till den föregående menyn
- EXIT** Avsluta alla skärmmenyer
- ▲** Justera ljudvolymen, tryck i mitten för att stänga av ljudet
- ▼**
- Slå över TV:n till standby

Information som visas och menyer

Information om den valda källan visas i displayen. I skärmmenyerna kan du ändra inställningarna.

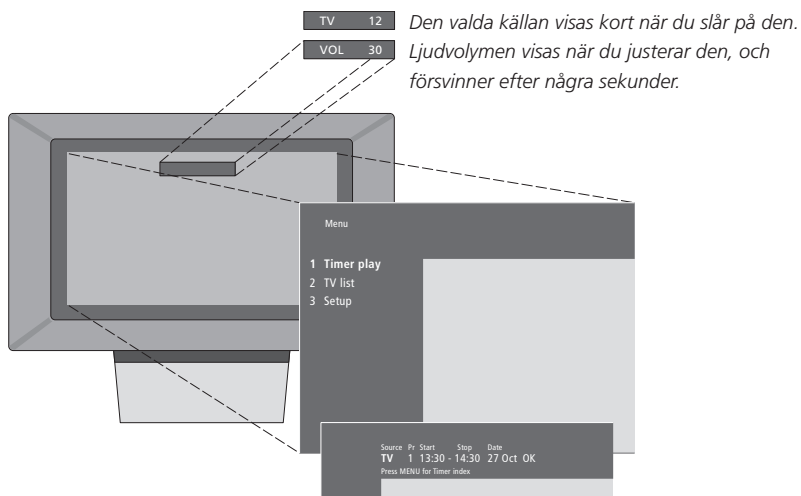

På skärmmenyerna finns antingen en lodrät lista med alternativ att välja bland eller en vågrät lista över inställningar att fylla i.

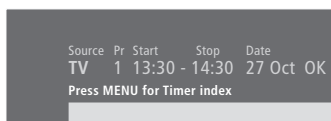

Du kan välja om navigationstecknen ska visas i menyerna. Funktionen är på vid leverans, men du kan avaktivera den. Ta fram 'Menu' från menyn 'Setup' och välj 'On' för att aktivera navigeringstecknen eller 'Off' för att avaktivera dem.

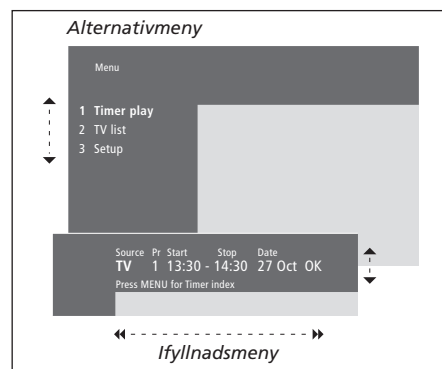

Så här använder du alternativmenyer...

Tryck för att gå igenom alternativmenyn och tryck på **GO** för att ange ditt val, eller...

...tryck på sifferknapparna på Beo4 för att välja ett numererat alternativ på en lista **1 - 9**

Tryck för att backa till föregående meny **STOP**

Tryck för att lämna alla menyer **EXIT**

Så här använder du ifyllnadsmenyer...

Tryck för att visa alternativen för en enskild inställning i en ifyllnadsmeny **▲ ▼**

Tryck för att växla mellan inställningarna **◀ ▶**

Tryck på sifferknapparna på Beo4 för att ange inställningar **0 - 9**

Tryck för att ange ditt val **GO**

Tryck för att backa till föregående meny **STOP**

Tryck för att lämna alla menyer **EXIT**

Det här kapitlet handlar om TV:ns grundläggande funktioner.

Information om mer avancerad användning, som timerinställd start och standby och PIN-kodsystemet, finns i kapitlet 'Avancerade funktioner' på sid. 15.

Titta på TV, 8

- Välja TV-kanal
- Ta fram en TV-lista
- Vrida TV:n
- Justera eller stänga av ljudet
- Ändra ljudtyp eller språk

Hemmabio, 10

- Välja högtalare för film ljud
- Få bilden att fylla skärmen

Text-TV, 12

- Grundläggande text-TV-funktioner
- Lagra favoritsidor
- Daglig användning av minnessidor
- Aktivera textning från text-TV

Visa två källor samtidigt, 14

Titta på TV

På de här sidorna beskrivs funktioner som används dagligen.

Slå på en TV-kanal genom att välja dess nummer och växla till en annan kanal eller källa. Ta fram en lista över TV-kanaler på skärmen eller justera TV:ns position om den är försedd med tillvalet motorstativ. Justera ljudvolymen eller ändra ljudtypen eller språket.

Välja TV-kanal

När du slår på TV:n visas den kanal du senast tittade på.

Tryck för att slå på TV:n

TV

TV 2

Tryck på ett kanalnummer för att gå direkt till den kanalen

0 – 9

Tryck för att byta kanal en efter en

▲
▼

Tryck för att slå över TV:n till standby

•

Du behöver inte stänga av TV:n för att byta källa. Tryck t.ex. på DVD om det ingår en DVD-spelare i systemet.

Ta fram en TV-lista

Det finns en lista över alla TV-kanaler som du kan ta fram på skärmen. Listan innehåller kanalnummer och -namn, och kan innehålla upp till 99 TV-kanaler.

Tryck för att slå på TV:n

TV

Tryck och håll ned för att visa en TV-lista på skärmen

GO

Tryck för att visa föregående eller följande sida av TV-listan

◀ ▶

Du väljer kanal genom att trycka på ett kanalnummer eller genom att...

0 – 9

...trycka tills önskad kanal har markerats

▲
▼

Tryck för att sätta på vald kanal

GO

Tryck för att lämna menyn

EXIT

Du kan även visa TV-listan genom att trycka på MENU och visa huvudmenyn, och sedan trycka 2 för att välja TV-listan.

Få tillgång till dina favoritsidor på text-TV

Vrida TV:n

Om TV:n har motorstativ som tillval kan du vrida den med hjälp av Beo4-fjärrkontrollen.

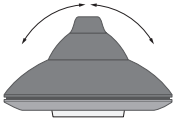

Tryck flera gånger tills STAND visas på Beo4

LIST

STAND

Tryck för att vrida TV:n till vänster eller höger, eller... **◀ ▶**

...tryck på 0, 1 eller 2 om TV:n har förinställda positioner **0**
1
2

Mer information om hur man ställer in TV-positioner finns i kapitlet 'Ställa in positioner som TV:n vrids till' på sidan 35.

Justera eller stänga av ljudet

Du kan när du vill justera eller stänga av ljudet.

Tryck på någon av knappens sidor för att höja eller sänka ljudet **^**
v

Tryck på knappens mitt för att stänga av ljudet

Tryck på någon av knappens sidor för att sätta på ljudet igen **^**
v

Ändra ljudtyp eller språk

Namnen på de tillgängliga ljudtyperna visas i displayen allteftersom du går vidare.

Tryck flera gånger tills SOUND visas på Beo4 **LIST**
SOUND

Tryck för att se den aktuella ljudtypen i displayen **GO**
STEREO

Tryck flera gånger för att växla till en annan ljudtyp eller ett annat språk i ett flerspråkigt program **GO**
GO

Tryck för att lämna funktionen SOUND **EXIT**

För att kunna visa SOUND på Beo4 måste du först lägga till funktionen i Beo4:s lista över funktioner. Se kapitlet 'Anpassa Beo4' på CD-rom-skivan.

Du kan lagra den ljudtyp du föredrar när du ställer in TV-kanalerna. Mer information finns i kapitlet 'Redigera inställda TV-kanaler' på sidan 28.

Hemmabio

Om TV:n är försedd med en modul för surroundljud kan du utöka systemet så att det blir ett hemmabiosystem genom att ansluta fyra Bang & Olufsen-högtalare och en BeoLab 2 subwoofer*.

Vilka högtalare i surroundljudsystemet som kopplas in beror på vad som passar ljudet i den källa som valts på TV:n.

TV:n kan sätta på en viss högtalarkombination automatiskt. Det händer om det program som sänds innehåller information om hur många högtalare som ska användas. Du kan fortfarande själv välja vilken högtalarkombination som ska användas.

Välja högtalare för filmljud

Du kan välja en högtalarkombination som passar ljudet i källan, under förutsättning att det finns olika kombinationer tillgängliga i systemet.

Tryck flera gånger tills SPEAKER visas på Beo4

LIST

SPEAKER

Tryck på siffran för den högtalarkombination du vill använda. De valda högtalarna kopplas in automatiskt

1 – 5

Tryck för att justera balansen mellan de externa främre och bakre högtalarna

▲

▼

Tryck för att justera balansen mellan höger och vänster högtalare

◀ ▶

Tryck för att ta bort SPEAKER från Beo4-displayen och gå tillbaka till källan du använde

EXIT

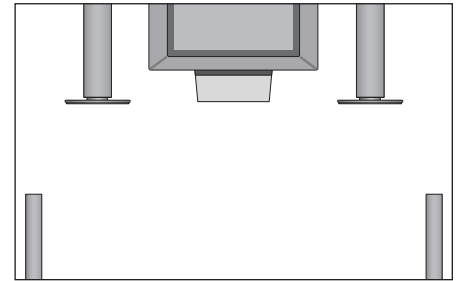

Högtalarkombinationer

SPEAKER 1

Ljud endast i TV-högtalarna. För program med tal, t.ex. TV-nyheter.

SPEAKER 2

Stereoljud i de två externa främre högtalarna. BeoLab 2 subwoofer är aktiv.

SPEAKER 3

TV-högtalarna, de främre externa högtalarna och BeoLab 2 subwoofer är aktiva.

SPEAKER 4

Förbättrat stereoljud i de externa främre och bakre högtalarna. BeoLab 2 subwoofer är aktiv.

SPEAKER 5

Surroundljud från alla högtalarna inklusive BeoLab 2 subwoofer. För program med surroundljud.

Om du endast har anslutit två externa främre högtalare till TV:n, kan du bara välja mellan SPEAKER 1–3.

*OBS! Mer information om hur man ansluter högtalare till TV:n finns i kapitlet 'Högtalaruppsättning – surroundljud' på CD-rom-skivan.

Få bilden att fylla skärmen

TV:n ger alltid bästa möjliga bild. Bilden anpassas automatiskt så att den fyller ut så stor del av skärmen som möjligt. Du kan dock ändå välja det format du föredrar.

Tryck tills det står FORMAT på Beo4

LIST

FORMAT

Tryck om du vill optimera formatet, eller...

GO

...tryck på siffran för det önskade bildformatet

1 – 3

Om du har valt Format 1...

Tryck för att välja olika variationer av formatet

◀ ▶

Om du har valt Format 1 eller Format 2...

Tryck på ▲ eller ▼ för att flytta bilden upp eller ned

**▲
▼**

Tryck för att lämna funktionen FORMAT

EXIT

Bildformat att välja mellan

FORMAT 1

För standard-TV-bild, som på bilden till höger.

Det finns två varianter: 15:9 och Panoramavy (för störst bild).

FORMAT 2

För letterbox-bilder. När du väljer FORMAT 2 justeras bilden automatiskt vertikalt. Då syns alltid kanalnamn och eventuella textremsor på skärmen.

FORMAT 3

För äkta 16:9 widescreen-bilder.

FORMAT 3 väljs vanligen automatiskt. Om inte, kan du välja det manuellt.



Text-TV

Om du väljer en kanal som tillhandahåller text-TV får du via TV:n tillgång till text-TV-sidorna och länkade undersidor.

Om du vill att vissa sidor ska visas först bland text-TV-sidorna ska du lagra dem som minnessidor.

Om du sparar text-TV-sidan för textning som minnessida nummer 4, kan du aktivera textning för just den kanalen automatiskt.

Grundläggande text-TV-funktioner

Du kan söka efter information på text-TV-sidor i tre steg: slå på text-TV-tjänsten, läs innehållsförteckningen för att hitta rätt sidnummer, och gå till önskad sida.

Tryck för att visa innehållsförteckningen för text-TV-sidorna **TEXT**

Tryck på numret för den text-TV-sida du vill titta på **0 – 9**

Tryck för att flytta till föregående eller följande sida **▲**
▼

Om den aktuella sidan innehåller undersidor kan du trycka på STOP för att göra en paus i sidväxlandet **STOP**

Om du vill visa en viss undersida anger du det fyrsiffriga numret för sidan, eller trycker på ▲ eller ▼ för att stega till sidan **0 – 9**
▲
▼

Tryck igen för att fortsätta sidväxlingen **STOP**

Tryck för att lämna text-TV och återgå till den kanal du tidigare såg på **EXIT**

Lagra favoritsidor

Du kan lagra fyra minnessidor på varje kanals text-TV-tjänst.

Tryck för att ta fram text-TV **TEXT**

Tryck på sifferknapparna eller på ▲ eller ▼ för att gå till en sida du ofta tittar på **0 – 9**
▲
▼

Tryck tills det står STORE på Beo4 **LIST**
STORE

Tryck för att välja den aktuella sidan att lagra **GO**

Ange vilket nummer som ska användas för minnessidan **1 – 4**

Tryck för att lagra sidan som en minnessida, eller... **GO**

...tryck för att avsluta STORE-funktionen och återgå till text-TV utan att lagra **EXIT**

Observera att text-TV-sidor för set-top box kan visas, men inte lagras som minnessidor!

OBS! Om TV:n är länkad med en BeoLink-kabel till en annan TV, delas lagrade minnessidor inte mellan de länkade TV-apparaterna. Minnessidor måste lagras var för sig på de båda TV-apparaterna.

Daglig användning av minnessidor

Du kanske behöver komma åt dina minnessidor snabbt, till exempel om du är på väg till jobbet och vill se information på text-TV om trafiksituationen.

Tryck för att sätta på en TV-kanal med text-TV-tjänst **TV**

Tryck för att sätta på text-TV. Den sida som sparats som minnessida 1 visas automatiskt **TEXT**

Tryck för att titta på de andra minnessidorna **◀ ▶**

Om du vill visa lagrade sidor för en annan kanals text-TV-tjänst...

Tryck för att återgå till att titta på TV **EXIT**

Tryck på kanalnumret, ▲ eller ▼ för att byta kanal **0 – 9**
▲
▼

Tryck för att ta fram text-TV **TEXT**

Aktivera textning från text-TV

Du kan aktivera textning för en kanal om kanalen ifråga erbjuder text-TV-textning. Vilken sida text-TV-textningen har brukar stå i innehållsförteckningen på text-TV-sidan 700.

Tryck för att ta fram text-TV **TEXT**

Tryck på sifferknapparna eller på ▲ ▼ för att ta fram text-TV-sidan. Textning visas på skärmen **0 – 9**
▲
▼

Tryck för att ta bort textningen **EXIT**

Lagra textning permanent från text-TV-sidan för textning...

Tryck tills det står STORE på Beo4 **LIST**
STORE

Tryck för att välja **GO**

Tryck för att lagra textningssidan som minnessida nummer 4 **4**

Tryck för att återgå till att titta på TV **TV**

Om du inte vill ha textning lagrad, lagrar du bara en annan text-TV-sida som minnessida nummer 4.

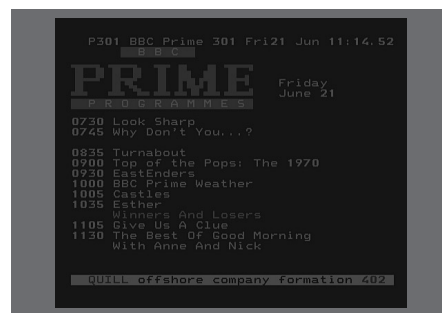

En typisk text-TV-sida. Det aktuella sidnumret, kanalnamnet, datum och tid visas längst upp på skärmen, tillsammans med ett tresiffrigt nummer som visar hur sidsökningen framskrider.

Visa två källor samtidigt

Via Beo4-fjärrkontrollen får du tillgång till en funktion för att visa två bilder på skärmen samtidigt. Du kan t.ex. titta på en video och på TV samtidigt om båda källorna finns i ditt system.

När du tittar på ett program eller spelar in kan du dela TV-skärmen mellan inspelningen eller det aktuella programmet (bild A) och ett annat program eller inspelning (bild B). Du kan också växla mellan de två bilderna. Det ljud som hörs är alltid från bild A.

Om du reglerar volymen med Beo4 påverkar det ljudet till bild A. Andra val som görs med Beo4, t.ex. kanalval, påverkar bild B. Om en ny källa väljs avslutas funktionen två bilder på skärmen.

Medan du t.ex. tittar på TV...

Tryck tills det står P-IN-P* på Beo4

Tryck t.ex. på V TAPE för att välja en källa att visa på skärmens högra sida (B)

Tryck på 0 för att växla mellan vänster och höger bild

Lämna funktionen med två bilder...

Tryck för att lämna funktionen och återgå till vanligt TV-tittande

Om du trycker på TEXT på Beo4 avbryts funktionen med två bilder på skärmen och text-TV-sidorna för källan i bild A visas. Om källan ifråga inte har någon text-TV-tjänst blir skärmen tom.

*För att kunna visa P-IN-P eller P-V.AUX på Beo4 måste du lägga till dem på Beo4-listan över funktioner. Mer information finns i kapitlet 'Anpassa Beo4' på CD-rom-skivan.

LIST

P-IN-P

V TAPE

0

TV

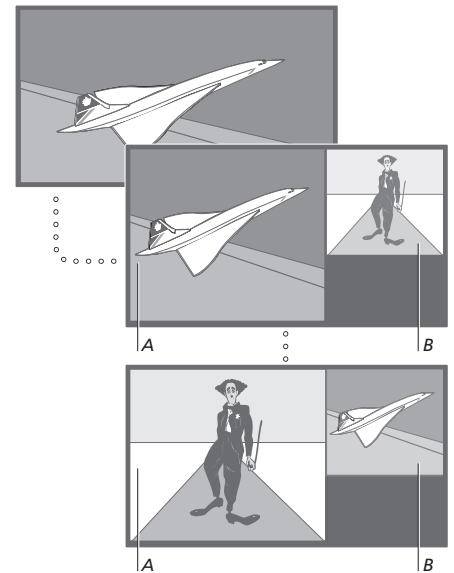

Om du vill titta på en källa som registrerats som V.AUX i menyn 'Connections', t.ex. en set-top box, trycker du på LIST flera gånger tills P-V.AUX* visas i Beo4-displayen istället.

Lär dig hur du använder TV:ns mer avancerade funktioner.

I det här kapitlet får du också veta hur du styr en ansluten set-top box.

Avancerade text-TV-funktioner, 16

- Extra text-TV-funktioner
- Visa uppdaterade text-TV-sidor
- Gå direkt till en sida via Fasttext

Få TV:n att slås på och av automatiskt, 18

- Timerinställd start och standby
- Timerinställd start via text-TV
- Visa, redigera eller ta bort en timer

PIN-kodsystemet, 20

- Aktivera PIN-kodsystemet
- Ändra eller ta bort PIN-koden
- Använda PIN-koden
- Har du glömt din PIN-kod?

Styra en set-top box, 22

- Fjärrstyra med Beo4
- Använda set-top boxens egen meny
- Menyn Set-top Box Controller
- Använda en set-top box i ett linkrum

Avancerade text-TV-funktioner

Om du väljer en kanal som erbjuder text-TV, får du tillgång till text-TV-sidorna på TV:n.

TV:n stöder även ytterligare tre text-TV-funktioner: textförstoring för att underlätta läsningen, placering av text-TV-sidan över TV-bilden, och visning av dold text, t.ex. svaret på en gåta.

TV:n kan också signalera när en önskad sida hittats eller uppdaterats. Det är användbart om du t.ex. vill läsa de senaste nyhetsrubrikerna medan du tittar på TV.

Om TV-stationen har en Fastext-tjänst, kan du använda de färgade knapparna på Beo4 för att gå till en av de fyra länkade text-TV-sidorna.

Grundläggande text-TV-funktioner beskrivs på sid. 12.

Extra text-TV-funktioner

När du använder text-TV kan du förstora texten, placera text-TV-sidan över TV-bilden och visa dold text.

Förstora texten på skärmen...

Tryck flera gånger tills LARGE visas på Beo4

LIST

LARGE

Tryck för att aktivera – den övre halvan av sidan visas

GO

Tryck för att visa den nedre halvan

GO

Tryck för att återgå till normal textstorlek

GO

Bevara TV-bilden i text-TV...

Tryck flera gånger tills MIX visas på Beo4

LIST

MIX

Tryck för att visa text-TV-informationen ovanför TV-bilden

GO

Tryck för att ta bort TV-bilden

GO

Visa dold text...

Tryck flera gånger tills REVEAL visas på Beo4

LIST

REVEAL

Tryck för att aktivera – om det finns dold text på sidan blir den synlig

GO

Tryck för att ta bort den visade texten

GO

Visa uppdaterade text-TV-sidor

TV:n stöder funktionen för siduppdatering som vissa TV-stationer erbjuder, vilket innebär att ett meddelande visas om en text-TV-sida uppdaterats.

Ta fram önskad text-TV-sida...

Tryck flera gånger tills UPDATE visas på Beo4

LIST

UPDATE

Tryck för att aktivera

GO

När sidan hittats står det FOUND på skärmen

FOUND

När sidan uppdaterats står det UPDATE på skärmen

UPDATE

Tryck för att visa den sida som hittats eller uppdaterats

GO

Tryck för att avsluta text-TV

EXIT

Funktionen upphör när du byter kanal.

Gå direkt till en sida via Fastext

En del TV-stationer med text-TV-tjänst erbjuder en Fastext-tjänst, som gör att du kan gå direkt till en av fyra länkade text-TV-sidor.

När TV:n är på...

Tryck för att ta fram text-TV

TEXT

Tryck för att hitta en Fastext-sida, eller...



...ange sidnumret med hjälp av sifferknapparna

0 – 9

Tryck på en av de färgade knapparna på Beo4 för att komma åt funktionen Fastext. Rubrikerna på de fyra länkade sidorna visas längst upp på skärmen



Tryck på den färgade knapp som motsvarar den länkade sida du vill visa



Tryck för att lämna Fastext och återgå till vanlig text-TV-visning, eller...

TEXT

...tryck för att avsluta text-TV

EXIT



En text-TV-sida med ett färgat fält längst upp som visar att det är en Fastext-sida.



Rubrikerna på de fyra länkade sidorna visas längst upp på den aktiverade Fastext-sidan, var och en med en egen färg.

Få TV:n att slås på och av automatiskt

Du kan använda funktionen timerinställd start om det är ett program du inte vill missa eller om du vill bli väckt av TV:n på morgonen. Använd timerinställd standby om du t.ex. vill att TV:n ska slås av automatiskt när du åker till jobbet på morgonen.

Du kan ange upp till åtta timerinställningar och visa en lista på skärmen över inställningarna. Du kan redigera eller ta bort timerinställningar från listan på skärmen.

Om TV:n har integrerats med ett audio- eller videosystem från Bang & Olufsen med en Master Link-kabel, kan timerfunktionerna också verkställas på dessa system*.

Om du vill ange timerinställningar måste den inbyggda klockan vara rätt inställd. Mer information finns i kapitlet 'Ställa in tid och datum' på sidan 34.

Timerinställd start och standby

Du kan ställa in timern, så att TV:n slås på eller stängs av ett visst datum och en viss tid, eller på samma tid och dag varje vecka.



I systemet skrivs:

Jan...	januari	Jul...	juli
Feb...	februari	Aug...	augusti
Mar...	mars	Sep...	september
Apr...	april	Oct...	oktober
May...	maj	Nov...	november
Jun...	juni	Dec...	december

Mon...	måndag
Tue...	tisdag
Wed...	onsdag
Thu...	torsdag
Fri...	fredag
Sat...	lördag
Sun...	söndag

Så här anger du inställningar för timerinställd start eller timerinställd standby..

- > Tryck på **MENU** för att ta fram huvudmenyn.
- > Tryck på **GO** för att ta fram menyn *Timer play*.
- > Tryck på **GO** för att ta fram menyn *Set Timer*.
- > Tryck på **◀** eller **▶** för att flytta mellan menyposterna.
- > Tryck på **▲** eller **▼** för att visa alternativen för en menypost.
- > Tryck på sifferknapparna för att fylla i t.ex. ett kanalnummer eller start- och stopptider.
- > Om du vill göra timerinställningar för vissa veckodagar trycker du på **▶▶** för att markera *Date* och trycker sedan på **MENU** för att ändra *Date* till *Days*. Välj den veckodag eller de veckodagar då inställningen ska gälla. Alla veckodagar visas, med början på *M* för måndag. Tryck på **▶▶** för att flytta mellan dagarna och på **▼** för att ta bort dagar. När önskade veckodagar visas trycker du på **GO**. *OK* markeras då.
- > När du har fyllt i den information som efterfrågas trycker du på **GO** för att lagra timerinställningarna, eller...
- > ...på **EXIT** för att lämna menyn utan att lagra.

*OBS! Slå på funktionen timerinställd start på de anslutna systemen först. Sedan kan du programmera timerinställningarna för de systemen på TV:n. Se handböckerna till det audiosystem eller den TV som har anslutits.

Timerinställd start via text-TV

Du kan även programmera timerinställd start via text-TV.

Ange timerinställd start via text-TV...

- > Tryck på **MENU** när *Start* (start) är markerad för att ta fram text-TV.
- > Knappa in numret på den text-TV-sida du vill titta på.
- > När sidan hittats trycker du på **MENU** för att programmera timern. Den första starttiden i listan markeras.
- > Tryck på **▲** eller **▼** för att flytta markören till det program du vill ska sättas på med hjälp av timern.
- > Tryck på **GO** för att bekräfta starttiden.
- > Tryck på **▲** eller **▼** för att flytta markören till önskad sluttid och på **GO** för att bekräfta den.
- > En rad med start- och sluttid visas längst upp på text-TV-sidan, följd av 'OK?'
- > Tryck på **GO** för att lagra inställningarna för timerinställd start.

Aktivera timerinställd start

Du måste aktivera timerinställd start för att dina timerinställningar ska verkställas.

Aktivera timerinställd start...

- > Tryck på **MENU** för att ta fram huvudmenyn.
- > Tryck på **GO** för att ta fram menyn *Timer play*.
- > Tryck på **2** för att ta fram menyn *Activate Timer*.
- > Tryck på **▲** eller **▼** för att visa *Yes*. För att slå av funktionen *Timer play* väljer du *No* istället.
- > När du har fyllt i den information som efterfrågas trycker du på **GO** för att lagra timerinställningarna, eller...
- > ...på **EXIT** för att lämna menyn utan att lagra.

Visa, redigera eller ta bort en timer

Ta fram en lista på skärmen över alla timerinställningar du har angett. Du kan redigera eller ta bort timerinställningar från listan på skärmen.

Visa, redigera eller ta bort timerinställningar...

- > Tryck på **MENU** när *Source* (källa) eller *Pr* (program) markeras för att ta fram ett aktuellt index över tidigare angivna timerinställningar.
- > Tryck på **▼** eller **▲** för att flytta genom listan till en inställning som du vill redigera eller ta bort.
- > Du redigerar en inställning genom att trycka på **GO** och följa tidigare anvisningar.
- > Om du vill ta bort en inställning trycker du på **MENU**. Datumet ersätts med *Clear?*
- > Tryck på **GO** för att ta bort inställningen, eller på **EXIT** för att behålla den.

PIN-kodsystemet

Du väljer själv om du vill aktivera PIN-kodsystemet. PIN-kodsystemet avaktiveras när du tar bort PIN-koden.

PIN-kodsystemet är avsett att förhindra att din TV används av någon som inte känner till din PIN-kod.

När TV:n inte har varit ansluten till elnätet på 15–30 minuter, aktiveras PIN-kodsystemet.

När TV:n sedan ansluts igen och slås på, stänger den automatiskt av sig igen efter fyra minuter. Om man anger PIN-koden fungerar TV:n som vanligt igen.

Om du skulle glömma bort koden kontaktar du en Bang & Olufsen-återförsäljare för att få en masterkod, som avaktiverar din PIN-kod.

Aktivera PIN-kodsystemet



När TV:n slås på...

Tryck för att öppna huvudmenyn **MENU**

Tryck på ◀◀ två gånger, följt av STOP. Menyn *Pincodes* visas på skärmen **◀◀ STOP**

Använd sifferknapparna på Beo4 för att ange de fyra siffrorna i din kod **0 – 9**

Tryck för att flytta markören till *Confirm pincodes* när du har angett din kod en gång **▶▶**

Ange koden igen. Om de två koderna inte överensstämmer töms inmatningsfälten och du måste ange koden igen **0 – 9**

Tryck för att lagra koden **GO**

Om du vill ta bort koden...

Tryck för att avbryta så töms inmatningsfälten **STOP**

Ändra eller ta bort PIN-koden

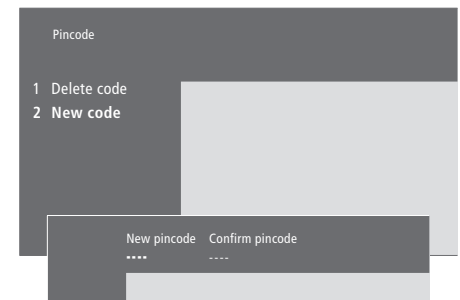

När TV:n slås på...

Tryck för att öppna huvudmenyn **MENU**

Tryck på ◀◀ två gånger, följt av STOP. TV:n uppmanar dig att ange PIN-koden **◀◀ STOP PIN _ _ _ _**

Ange din PIN-kod **0 – 9 PIN ** _ _**

Om koden inte är korrekt, töms inmatningsfälten och du måste ange koden igen **PIN _ _ _ _**

När du har angett din kod, visas en uppmaning på menyn *Pincodes* om att ta bort koden och ange en ny kod

Tryck på 1 för att ta bort din kod, eller på 2 för att ange en ny kod **1 2**

Ange den nya koden **0 – 9**

Tryck för att flytta markören till *Confirm pincodes* när du har angett din nya kod en gång **▶▶**

Ange den nya koden igen

Tryck för att lagra den nya koden **GO**

Om du vill ta bort koden...

Tryck för att avbryta så töms inmatningsfälten **STOP**

Använda PIN-koden

När TV:n inte har varit ansluten till elnätet på 15–30 minuter, uppmanas du att ange PIN-koden när du slår på den. Om du inte anger PIN-koden går TV:n över till standby efter ungefär 4 minuter.

När TV:n slås på...

TV:n uppmanar dig att ange PIN-koden

PIN _ _ _ _ _

Ange din PIN-kod

0 – 9

PIN ** _ _

TV:n startar när den sista siffran har angetts

PIN * * * *

Om en felaktig kod anges, visas ERROR. Ange koden igen

ERROR

PIN _ _ _ _ _

Om du vill ta bort koden...

Tryck för att avbryta så töms inmatningsfälten

STOP

Fem felaktiga koder medför att TV:n stängs av under tre timmar och det går inte att använda fjärrkontrollen under den tiden – det står WAIT i displayen.

Ungefär 20 sekunder innan systemet går över i standby kan det inte styras med fjärrkontrollen. Det är därför inte möjligt att ange PIN-koden under den tiden.

Har du glömt din PIN-kod?

Kontakta en Bang & Olufsen-återförsäljare för att få en femsiffrig masterkod.

När du har fått en

masterkod...

När TV:n frågar om PIN-koden, trycker du ned ◀ för att ta fram masterkods-kärmen

PIN _ _ _ _ _

◀

PIN _ _ _ _ _

När du har angivit denna femsiffriga kod avaktiveras din PIN-kod och TV:n aktiveras igen. DELETED visas

0 – 9

DELETED

Använda PIN-kodsystemet igen...

Följ anvisningarna för att aktivera PIN-kodsystemet

Styra en set-top box

En inbyggd Set-top Box Controller fungerar som tolk mellan set-top boxen och Beo4-fjärrkontrollen. När det finns en set-top box ansluten kan du använda Beo4-fjärrkontrollen för att få tillgång till program och funktioner på set-top boxen.

Mer information om hur du ansluter och registrerar en set-top box finns i kapitlet 'Ansluta ytterligare utrustning' på sidan 43 och kapitlet 'Registrera och använda ytterligare videoutrustning' på sidan 32.

Fjärrstyra med Beo4

Om du vet vilken av knapparna på Beo4 som aktiverar den funktion du är intresserad av, kan du ta fram funktionen utan att först aktivera menyn Set-top Box Controller.

När set-top boxen är aktiverad...

Tryck på GO och sedan på den sifferknapp som aktiverar den önskade funktionen

GO
0 – 9

Tryck på GO och sedan på ▲ eller ▼ för att direkt stega uppåt eller nedåt genom kanalerna

GO
▲
▼

Håll ned GO för att ta fram kanalguiden eller texten 'Now/Next' på skärmen, beroende på set-top boxen

GO

Använda set-top boxens egen meny

När du har aktiverat set-top boxen kan du styra set-top boxens egna menyer, t.ex. kanalguiden, via Beo4.

När set-top boxens egen meny visas...

Flyttar markören upp eller ned

▲
▼

Flyttar markören

◀ ▶

Väljer och aktiverar en funktion

GO
GO

Tryck på GO och sedan på ◀ eller ▶ för att stega mellan menysidor eller i kanallistor

GO
◀ ▶

Avslutar menyer eller återgår till en föregående meny

STOP

Avslutar menyer, öppnar eller stänger olika lägen, t.ex. radio

EXIT

Använd de färgade knapparna enligt anvisningarna i set-top box-menyer



När set-top boxen har valts som källa, trycker du två gånger på MENU för att ta fram TV:ns huvudmeny.

Menyn Set-top Box Controller

En del av knapparna på set-top boxens fjärrkontroll är inte omedelbart tillgängliga på Beo4. Genom att ta fram menyn Set-top Box Controller på skärmen kan du se vilka av knapparna på Beo4 som aktiverar särskilda tjänster eller funktioner på set-top boxen.

Om set-top boxen är registrerad som STB (SAT)...

Tryck för att slå på set-top boxen

SAT

Tryck för att ta fram menyn Set-top Box Controller

MENU

Tryck på den sifferknapp som aktiverar den önskade funktionen, eller...

1 – 9

...tryck på en av de färgade knapparna för att aktivera en funktion



Om set-top boxen är registrerad som STB (V.AUX)...

Tryck tills det står V.AUX på Beo4

LIST

V.AUX

Tryck för att slå på set-top boxen

GO

Tryck för att ta fram menyn Set-top Box Controller

MENU

Tryck på den sifferknapp som aktiverar den önskade funktionen, eller...

1 – 9

...tryck på en av de färgade knapparna för att aktivera en funktion



Använda en set-top box i ett linkrum

När set-top boxen är ansluten till TV:n i huvudrummet kan du styra set-top boxen från TV:n i linkrummet. Set-top Box Controller-menyn kan emellertid inte visas på TV-skärmen i linkrummet.

Om set-top boxen är registrerad som STB (SAT)...

Tryck för att slå på set-top boxen i huvudrummet

SAT

Tryck för att välja en funktion och...

GO
1 – 9

...tryck på den sifferknapp som aktiverar den önskade funktionen

Tryck på en av de färgade knapparna för att aktivera en funktion



Om set-top boxen är registrerad som STB (V.AUX)...

Tryck tills det står V.AUX på Beo4

LIST

V.AUX

Tryck för att slå på set-top boxen i huvudrummet

GO

Tryck för att välja en funktion och...

GO
1 – 9

...tryck på den sifferknapp som aktiverar den önskade funktionen

Tryck på en av de färgade knapparna för att aktivera en funktion

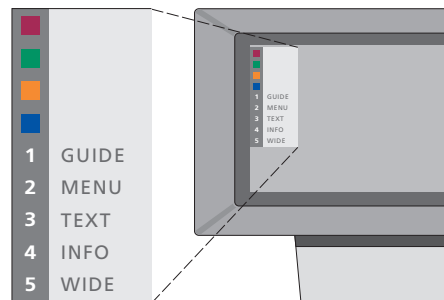

Exempel på en Set-top Box Controller-meny – Beo4-knapparna visas till vänster på menyn och set-top box-knapparna visas till höger.

I det här kapitlet får du information om hur du ställer in och lägger till nya TV-kanaler och justerar inställda kanaler samt hur du gör egna inställningar för bild och ljud.

Mer information om hur du installerar TV:n och ansluter ytterligare videoutrustning finns i kapitlet *'Placering, anslutningar och underhåll'* på sidan 39.

Ställa in TV-kanaler, 26

- Hitta tillgängliga kanaler
- Lägg till nya kanaler

Redigera inställda TV-kanaler, 28

- Justera inställda TV-kanaler
- Flytta inställda kanaler
- Namnge inställda kanaler
- Ta bort inställda kanaler

Registrera och använda ytterligare videoutrustning, 32

- Vad har anslutits?
- Välja set-top box
- Få tillgång till ytterligare videoutrustning

Ställa in tid och datum, 34

Ställa in positioner som TV:n vrids till, 35

Justera ljud- och bildinställningar, 36

- Ändra intensitet, färg eller kontrast
- Ändra volym, bas, diskant eller balans

Visa namnet på det aktiva ljudsystemet, 38

Ställa in TV-kanaler

TV:n kan automatiskt hitta TV-kanalerna.

Du kan förinställa upp till 99 olika TV-kanaler på egna kanalnummer och ge varje kanal ett eget namn.

Du kan ställa in nya kanaler eller kanaler som tidigare tagits bort.

När du ställer in kanaler via menyn *Add program* påverkas inte de kanaler som redan ställts in. På så sätt kan kanalnamnen, deras plats i TV-listan och specialinställningar som lagrats för kanalerna, t.ex. inställningar för dekoder eller sändningssystem, behållas.

Hitta tillgängliga kanaler

När du ställer in TV:n första gången kan du ställa in de TV-kanaler som finns i ditt område via menyn *TV tuning*. TV:n söker rätt på de tillgängliga kanalerna och lagrar dem efter nummer och namn.

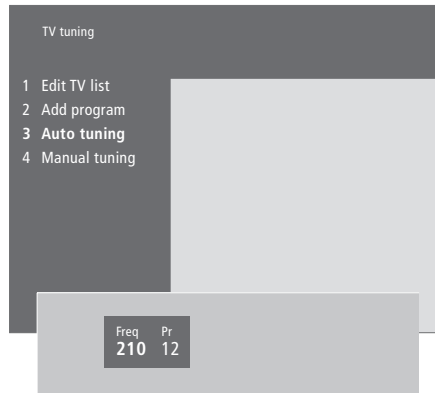

**Om TV:n inte är försedd med en systemmodulator (tillval) eller är inställd på Option 6 visas menyn TV tuning automatiskt.*

- > Tryck på **MENU** för att ta fram huvudmenyn.
- > Tryck på **3** för att ta fram menyn *Setup*.
- > Tryck på **GO** för att ta fram menyn *Tuning**...
- > ...tryck om så behövs på **GO** igen för att ta fram menyn *TV tuning*.
- > Tryck på **3** för att ta fram menyn *Auto tuning*. Fälten *Freq* (frekvens) och *Pr* (program) visas.
- > Tryck på **▲** för att starta den automatiska inställningen. Innehållet i fälten för frekvens och program visar förloppet.

*När inställningen är slutförd kan du ändra kanalordningen, ta bort kanaler och byta namn på dem i TV-listan som skapats. Listan visas också om du trycker på **STOP** under den automatiska inställningen. Mer information om hur du redigerar TV-listan finns i kapitlet 'Redigera inställda TV-kanaler' på sidan 28.*

Lägga till nya TV-kanaler

Du kan när som helst lägga till nya eller tidigare borttagna TV-kanaler till TV-listan via menyn *Add program*.

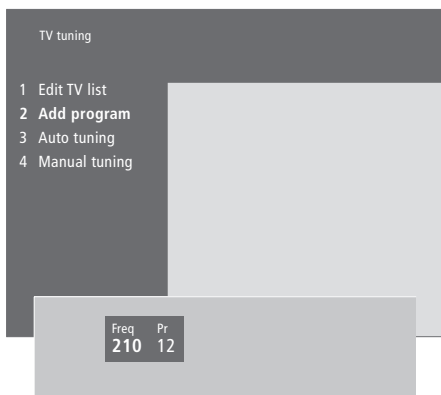

- > Tryck på **MENU** för att ta fram huvudmenyn.
- > Tryck på **3** för att ta fram menyn *Setup*.
- > Tryck på **GO** för att ta fram menyn *Tuning...*
- > ... tryck om så behövs på **GO** igen för att ta fram menyn *TV tuning*.
- > Tryck på **2** för att ta fram menyn *Add program*.
- > Tryck på **▲** för att börja lägga till kanaler. I fälten *Freq* (frekvens) och *Pr* (program) visas inställningsförloppet.
- > Tryck på **STOP** för att sluta lägga till kanaler. Sedan kan du flytta, byta namn på eller ta bort kanaler från en lista enligt anvisningarna i kapitlet '*Redigera inställda TV-kanaler*' på sidan 28.
- > Tryck på **EXIT** när kanalerna ställts in, fått namn och placerats i den ordning du önskar.

Redigera inställda TV-kanaler

Du kan när som helst justera de inställda TV-kanalerna eller ställa in kanaler som inte ställts in under den automatiska inställningen.

Du kan även ange värden innan du ställer in kanaler. Detta kan innefatta att välja sändningssystem för vissa typer av kanaler, eller att ange att en ansluten dekoder ska slås på automatiskt när en kodad kanal slås på.

Du kan dessutom redigera TV-listan genom att byta namn på kanaler, flytta dem i listan eller ta bort kanaler som du inte vill ha kvar på listan för att därigenom göra det enklare att växla mellan kanaler.

Justera inställda TV-kanaler

Du kan lagra TV-kanaler på egna kanalnummer. Finjustera kanalmottagningen, ange om kanalerna är kodade och välj lämplig ljudtyp för de olika kanalerna.

**Om TV:n inte är försedd med en systemmodulator (tillval) eller är inställd på Option 6 visas menyn TV tuning automatiskt.*

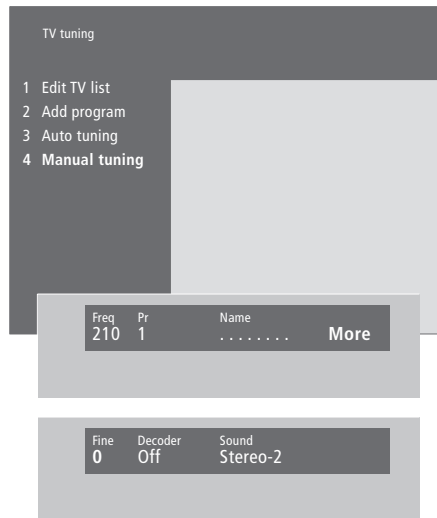

Om posten 'System' visas på menyn, ska du kontrollera att rätt sändningssystem visas innan du börjar ställa in:

B/G...	för PAL/SECAM B/G
I...	för PAL I
L...	för SECAM L
M...	för NTSC
D/K...	för PAL/SECAM D/K

Alla alternativ är eventuellt inte tillgängliga, det beror på vilken typ av TV det är.

- > Tryck på **MENU** för att ta fram huvudmenyn.
- > Tryck på **3** för att ta fram menyn *Setup*.
- > Tryck på **GO** för att ta fram menyn *Tuning**...
- > ...tryck om så behövs på **GO** igen för att ta fram menyn *TV tuning*.
- > Tryck på **4** för att ta fram menyn *Manual tuning*.
- > Tryck på **◀** eller **▶** för att flytta mellan poster på menyn och på **▲** eller **▼** för att visa valen för respektive post. Om du trycker på **▲** när markören är placerad på *Freq* (frekvens) startas automatiskt sökningen efter en kanal. Numeriska värden kan anges med hjälp av sifferknapparna på Beo4. När du ska ange namn väljer du bokstäver genom att trycka på **▲** eller **▼**. Tryck sedan på **▶** för att gå vidare till nästa teckenplats.
- > Om du vill visa fler alternativ trycker du på **▶** för att flytta markören till *More* och trycker sedan på **GO**. Om du ställer in posten *Decoder* på *On*, *Dec1* eller *Dec2* kan du gå tillbaka till den föregående menyn för att börja söka efter kodade kanaler genom att trycka på **GO**.
- > När en kanal har ställts in kan du även välja ljudsystem. Tryck på **▲** eller **▼** för att växla mellan de olika ljudsystemen som finns eller finjustera kanalinställningen.
- > Tryck på **GO** när du har angett inställningar, eller...
- > ...på **EXIT** för att lämna menyn utan att lagra.

Flytta inställda kanaler

Du kan ändra ordningen som kanalerna visas i när du byter kanal, och ordningen på TV-listan på skärmen.

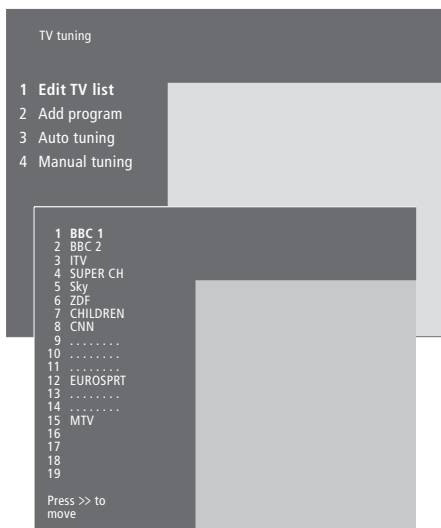

- > Tryck på **MENU** för att ta fram huvudmenyn.
- > Tryck på **3** för att ta fram menyn *Setup*.
- > Tryck på **GO** för att ta fram menyn *Tuning...*
- > ...tryck om så behövs på **GO** igen för att ta fram menyn *TV tuning*.
- > Tryck på **GO** för att ta fram menyn *Edit TV list*.
- > Tryck på ▼ eller ▲ för att gå igenom kanallistan.
- > När du kommit till en kanal som du vill flytta, trycker du på ► för att flytta den från listan.
- > Tryck på ▼ eller ▲ för att flytta kanalen till en ny plats, eller tryck på numret för den nya platsen.
- > Tryck på ◀ för att flytta kanalen tillbaka till listan. Om kanalen tar en plats från en annan kanal, flyttas den kanalen ut från listan och kan placeras någon annanstans.
- > När du har flyttat kanalerna trycker du på **EXIT** för att lämna alla menyer.

Namnge inställda kanaler

TV:n namnger de inställda kanalerna under den automatiska inställningen, men du kan när som helst byta namn på kanalerna.



- > Tryck på **MENU** för att ta fram huvudmenyn.
- > Tryck på **3** för att ta fram menyn *Setup*.
- > Tryck på **GO** för att ta fram menyn *Tuning...*
- > ...tryck om så behövs på **GO** igen för att ta fram menyn *TV tuning*.
- > Tryck på **GO** för att ta fram menyn *Edit TV list*.
- > Tryck på ▼ eller ▲ för att gå igenom kanallistan.
- > När du hittat den kanal du vill byta namn på, trycker du på **GO**. Markören placeras på kanalnamnets första tecken.
- > Tryck på ◀ eller ▶ för att flytta mellan tecknen, och på ▲ eller ▼ för att välja dem.
- > Tryck på **GO** för att lagra ett namn och gå tillbaka till listan, eller...
- > ...tryck på **STOP** för att gå tillbaka till listan utan att lagra namnet.
- > Tryck på **EXIT** för att lämna alla menyer.

Ta bort inställda kanaler

Du kan ta bort de inställda kanaler som du inte vill ha kvar på TV-listan.

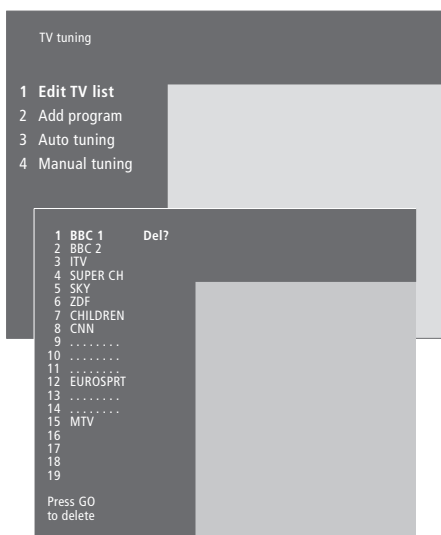

- > Tryck på **MENU** för att ta fram huvudmenyn.
- > Tryck på **3** för att ta fram menyn *Setup*.
- > Tryck på **GO** för att ta fram menyn *Tuning*.
- > Tryck på **GO** för att ta fram menyn *Edit TV list*.
- > Tryck på **▼** eller **▲** för att gå igenom kanallistan.
- > När du hittat den kanal du vill ta bort, trycker du på **MENU**. *Del?* visas bredvid kanalnamnet.
- > Tryck på **GO** för att ta bort kanalen, eller...
- > ...tryck på **STOP** för att gå tillbaka till listan utan att ta bort kanalen.
- > Tryck på **EXIT** för att lämna alla menyer.

Registrera och använda ytterligare videoutrustning

Om du ansluter ytterligare videokällor eller -utrustning till TV:n måste du registrera utrustningen i menyn *Connections*.

De inställningar du anger i menyn *Connections* talar om för TV:n vad som har anslutits.

Mer information om var och hur du ansluter ytterligare utrustning finns i kapitlen 'Ansluta ytterligare utrustning' på sidan 43 och 'Uttagspanelerna' på sidan 44.

När den extra videoutrustningen har anslutits och registrerats i menyn *Connections*, enligt anvisningarna, kan du styra den med Beo4-fjärrkontrollen.

Vad har anslutits?

Genom att registrera utrustningen som är ansluten till TV:n kan du aktivera den via Beo4-fjärrkontrollen.

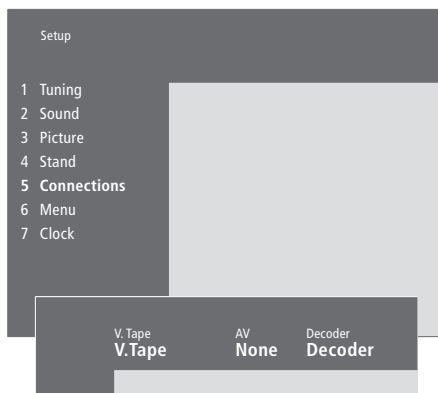

- > Tryck på **MENU** för att ta fram huvudmenyn.
- > Tryck på **3** för att ta fram menyn *Setup*.
- > Tryck på **4** för att ta fram menyn *Connections* (5 om TV:n är försedd med tillvalet motorstativ).
- > Tryck på **▶▶** för att välja ett uttag.
- > Tryck på **▲** eller **▼** för att stega igenom listan över typer av utrustning tills du hittar den utrustning du anslutit. Välj *None* om du inte har anslutit någon utrustning.
- > När du har valt utrustningstyper trycker du på **GO** för att lagra dina inställningar, eller...
- > ...på **EXIT** för att lämna menyn utan att lagra.

Utrustning som kan anslutas till vart och ett av uttagen

V.Tape

V.Tape... för en Bang & Olufsen-videobandspelare.

DVD... för en DVD-spelare.

STB (SAT), STB (V.AUX)... för en set-top box*.

None... om ingenting har anslutits.

AV

DVD... för en DVD-spelare.

STB (SAT), STB (V.AUX)... för en set-top box*.

V.AUX... för annan extra utrustning.

Non B&O V.Tape2... för en videobandspelare som inte är från Bang & Olufsen.

V.Tape2... för en Bang & Olufsen-videobandspelare.

S-VHS V.TP2... för en Super-VHS-videobandspelare.

Decoder(2)... för en andra dekoder – anslut den primära dekodern till uttaget DECODER.

None... om ingenting har anslutits.

Decoder

Decoder(1)... för en primär dekoder eller expander-box.

STB (SAT), STB (V.AUX)... för en set-top box*.

V.AUX... för annan utrustning som inte är från Bang & Olufsen.

Non B&O V.Tape2... för en videobandspelare som inte är från Bang & Olufsen.

None... om ingenting har anslutits.

*OBS: Välj *STB (SAT)* för en primär set-top box och *STB (V.AUX)* för en sekundär set-top box.

Välja set-top box

Det visas en lista över set-top boxar att välja från när du registrerar en set-top box i menyn *Connections*.

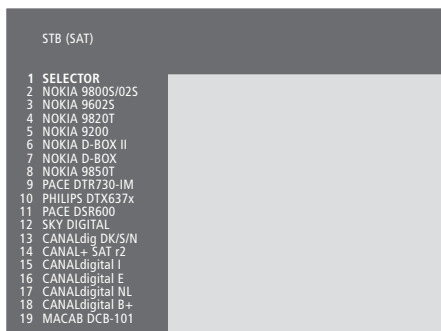

Om alla uttag redan används kan du ansluta en andra set-top box till videokamerauttaget. Mer information finns i kapitlet 'Ansluta en set-top box' på CD-rom-skivan.

När set-top box-listan visas...

- > Tryck på ▼ för att gå nedåt i listan.
- > Tryck på GO för att välja STB-typ.

Få tillgång till ytterligare videoutrustning

En del av den anslutna utrustningen kan styras med hjälp av Beo4-fjärrkontrollen.

Tryck för att slå på en videobandspelare

V TAPE

Tryck flera gånger tills V.TAPE2 visas på Beo4

LIST

V.TAPE2

Tryck för att slå på en andra videobandspelare

GO

Tryck tills det står V.AUX på Beo4

LIST

V.AUX

Tryck för att slå på en källa som registrerats som V.AUX, t.ex. en set-top box

GO

För att V.AUX eller V.TAPE2 ska kunna visas på Beo4, måste du lägga till dem på Beo4:s lista över funktioner. Mer information finns i kapitlet 'Anpassa Beo4' på CD-rom-skivan.

Ställa in tid och datum

TV:n har en inbyggd 24-timmarsklocka som du kan ta fram.

När du ställer in TV:n så att den slår på eller av automatiskt vid en viss tid, eller när du tidsinställer en inspelning av ett program på en ansluten BeoCord V 8000-videobandspelare, är det klockan som styr när funktionerna träder i kraft.

Det enklaste sättet att ställa in klockan är att synkronisera den med en inställd kanals text-TV-tjänst via menyn *Clock*. Klockan synkroniseras med den text-TV-tjänst som hör till den kanal du tittar på för tillfället. Om det inte finns någon text-TV-tjänst, kan du ställa in klockan manuellt.

Innan du synkroniserar klockan med en inställd kanal ska du kontrollera att kanalen du tittar på har en text-TV-tjänst.

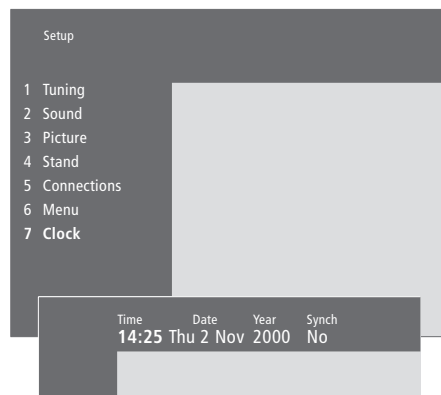

Förkortningar för månader och veckodagar

Jan...	januari	Jul...	juli
Feb...	februari	Aug...	augusti
Mar...	mars	Sep...	september
Apr...	april	Oct...	oktober
May...	maj	Nov...	november
Jun...	juni	Dec...	december

Mon...	måndag
Tue...	tisdag
Wed...	onsdag
Thu...	torsdag
Fri...	fredag
Sat...	lördag
Sun...	söndag

För att kort visa klockan på skärmen trycker du på *LIST* tills *CLOCK** visas på Beo4 och därefter på *GO*.

Ställa in tid och datum...

- > Tryck på **MENU** för att ta fram huvudmenyn.
- > Tryck på **3** för att ta fram menyn *Setup*.
- > Tryck på **6** för att ta fram menyn *Clock*. (7 om TV:n är försedd med tillvalet motorstativ). *Time* är redan markerat. Tiden behöver bara anges manuellt om *Synch* är inställt på *No*.
- > Ange tiden genom att trycka på sifferknapparna på Beo4-fjärrkontrollen.
- > Tryck på **◀** eller **▶** för att flytta mellan menyposterna.
- > Tryck på **▲** eller **▼** för att visa alternativen för en menypost. Välj den aktuella kanalen genom att trycka på **▲** eller **▼** tills kanalnamnet visas.
- > Tryck på **GO** för att lagra inställningarna, eller...
- > ...på **EXIT** för att lämna menyn utan att lagra.

Om klockan inte ställer om sig efter sommar- och vintertid, väljer du bara den kanal som du synkroniserade klockan med ursprungligen, så uppdateras klockan.

*OBS! För att kunna visa *CLOCK* på Beo4, måste du först lägga till funktionen till Beo4:s lista över funktioner. Mer information finns i kapitlet 'Anpassa Beo4' på CD-rom-skivan.

Ställa in positioner som TV:n vrids till

Om TV:n har motorstativ som tillval kan du vrida den med hjälp av Beo4-fjärrkontrollen.

Du kan också programmera TV:n så att den automatiskt vrids till den position du föredrar för TV-tittande när du slår på TV:n, och vrids tillbaka till standby-positionen när du stänger av den.

TV:n kan också vridas för hand.

Välj en stativposition som TV:n ska vridas till när du slår på systemet och en för när systemet slås av. Du kan också välja ett andra tittarläge, om du har flera favoritplatser att titta på TV från.



Välj stativläge 1 för den första tittarpositionen, 2 för den andra tittarpositionen, eller 0 för standby-positionen.

- > Tryck på **MENU** för att ta fram huvudmenyn.
- > Tryck på **3** för att ta fram menyn *Setup*.
- > Tryck på **4** för att ta fram menyn *Stand*.
- > Tryck på **▼** tills rätt stativposition visas.
- > Tryck på **◀** eller **▶** för att vrida TV:n till önskad position.
- > Tryck på **GO** för att lagra positionen.
- > Upprepa tillvägagångssättet för andra stativpositioner.
- > Tryck på **EXIT** för att lämna alla menyer.

Justera bild- och ljudinställningar

Bild- och ljudinställningar är fabriksinställda till neutrala värden som passar för de flesta omständigheter. Du kan dock justera inställningarna efter egen smak.

Ändra intensitet, färg eller kontrast. Ljudinställningarna innefattar volym, bas, diskant, loudness och balans. Du kan även reglera volymen på subwoofern, om en BeoLab 2 ingår i högtalaruppsättningen.

Lagra bild- och ljudinställningar temporärt – tills TV:n stängs av – eller permanent.

Mer information om hur du ändrar bildformatet finns i kapitlet 'Hemmabio' på sidan 10.

Ändra intensitet, färg eller kontrast

Ändra bildinställningarna via menyn *Picture*.

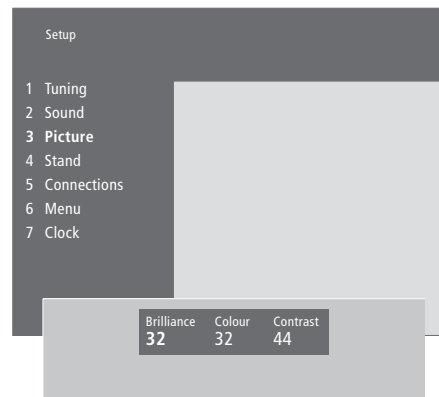

För videokällor som använder NTSC-signal finns ett fjärde alternativ som kan justeras – TINT (färgskugga eller nyans).

Ändra intensitet, färg eller kontrast...

- > Tryck på **MENU** för att ta fram huvudmenyn.
- > Tryck på **3** för att ta fram menyn *Setup*.
- > Tryck på **3** för att ta fram menyn *Picture*.
- > Tryck på **◀** eller **▶** för att gå mellan posterna i menyn.
- > Tryck på **▲** eller **▼** för att justera inställningarna för varje post.
- > Tryck på **EXIT** för att lagra inställningarna tills TV:n stängs av, eller...
- > ...tryck på **GO** för att lagra inställningarna permanent.

Ändra volym, bas, diskant eller balans

Ta fram menyn *Sound* för att justera ljudet. Temporära inställningar återställs när TV:n stängs av.

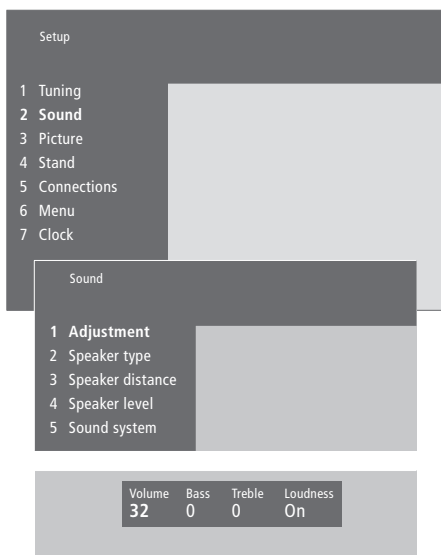

Ändra volym, bas, diskant eller balans...

- > Tryck på **MENU** för att ta fram huvudmenyn.
- > Tryck på **3** för att ta fram menyn *Setup*.
- > Tryck på **2** för att ta fram menyn *Sound**
- > Tryck på **GO** för att ta fram menyn *Adjustment*.
- > Tryck på **◀** eller **▶** för att flytta mellan menyposterna.
- > Tryck på **▲** eller **▼** för att justera inställningarna för varje post.
- > Tryck på **EXIT** för att lagra inställningarna tills TV:n stängs av, eller...
- > ... tryck på **GO** för att lagra inställningarna permanent.

Sound-menyns utseende varierar beroende på om TV:n är försedd med tillvalet surroundljudmodul och hur många högtalare som är anslutna.

*OBS! Om TV:n har en surroundljudmodul (tillval) kan du via menyn *Sound* kalibrera högtalarna i surroundljuduppsättningen permanent. Mer information finns i kapitlet '*Högtalaruppsättning – surroundljud*' på CD-rom-skivan.

Visa namnet på det aktiva ljudsystemet

Om TV:n är försedd med en surroundljudmodul (tillval) kan du visa namnet på det aktiva ljudsystemet för en källa eller ett program på skärmen. Det går inte att förinställa ett ljudsystem på den här menyn.

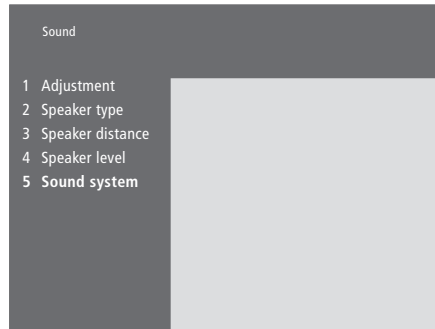

- > Tryck på **MENU** för att ta fram huvudmenyn.
- > Tryck på **3** för att ta fram menyn *Setup*.
- > Tryck på **2** för att ta fram menyn *Sound*.
- > Tryck på **5** för att ta fram menyn *Sound system*.
Det aktuella ljudsystemet visas. Mono/Stereo visas om inte Dolby-ljud är aktivt.
- > Tryck på **EXIT** för att lämna alla menyer.

Ljudsystemen som kan visas i menyn är:
Dolby Digital, Dolby Surround Pro Logic,
Dolby 3 Stereo, Dolby Digital + Dolby Surround Pro
Logic, Mono/Stereo och DTS Digital Surround.

I det här kapitlet får du information om att placera, ansluta och underhålla TV:n. Du får även en översikt av uttagspanelerna.

Vi rekommenderar att du följer nedanstående tillvägagångssätt när du installerar in TV:n:

- Packa upp TV:n och placera den enligt bilden och anvisningarna på nästa sida
- Välj lämplig placering för TV:n. På nästa sida finns anvisningar för placeringen
- Anslut kablarna, ytterligare utrustning och högtalare enligt anvisningarna i följande kapitel
- Montera högtalarhöljet enligt bilden.

Ställa in TV:n, 40

- Hantera TV:n
- Placera TV:n i hemmet
- Översikt över uttags- och anslutningspaneler
- Anslutningar

Ansluta ytterligare utrustning, 43

- Audiomaster
- AV 2 Expander
- Set-top box
- Dekoder
- Videobandspelare
- DVD-spelare
- Spelkonsoler, videokamera etc.

Uttagspanelerna, 44

- Uttagspanel för högtalare och digital ingång
- Uttagspanel för AV och antenn

Underhåll av TV:n, 46

- Rengöra kabinettets ytor
- Om kontrastskärmen
- Montera och rengöra högtalarhöljet
- Rengöra Beo4
- Byta batterier

Uttag under skärmen, 48

- Uttag under skärmen
- Titta på videokamerainspelningar på TV:n
- Kopiera från en videokamera

Ställa in TV:n

Information om hur du ska fästa och dra kablarna på baksidan av TV:n finns på motstående sida.

En översikt över uttagen under skärmen finns i kapitlet 'Uttag under skärmen' på sidan 48.

Hantera TV:n

På grund av TV:ns vikt bör den alltid lyftas och flyttas av två personer.

Det finns två handtag på TV:n för att kunna lyfta systemet. Bilden till höger visar var handtagen är placerade.

Försök inte lyfta TV:n genom att hålla i några andra delar av frontpanelen eller den bakre panelen!

Om du lägger TV:n på sidan för att montera motorstativet (tillval) måste du vara försiktig så att inte golvet eller bordet skadas när du ställer TV:n upprikt igen.

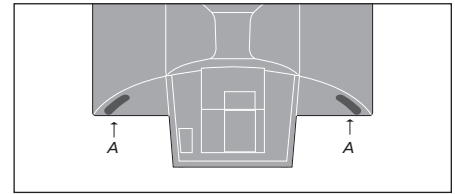

När TV:n ska lyftas och flyttas, ska du hålla i handtaget (A) med en hand medan TV:n hålls upp med andra handen i högtalarens övre hörn.

Placera TV:n i hemmet

- Undvik att placera TV:n i direkt solljus eller direkt artificiellt ljus (t.ex. en spotlight), eftersom detta kan minska känsligheten hos fjärrkontrollmottagaren.
- Se till att TV:n ställs in, placeras och ansluts enligt anvisningarna i den här guiden.
- TV:n är endast avsedd att användas inomhus i bostadsutrymmen, vid en temperatur på 10–40° C.
- Placera inga föremål ovanpå TV:n.
- Försök inte att öppna TV:n. Låt kvalificerad servicepersonal utföra sådana åtgärder.
- Placera alltid TV:n på ett stadigt, plant underlag. Om den placeras på mjuka, tjocka mattor måste den skyddas så att den inte välter.
- Om TV:n placeras på ett hjulförsett Bang & Olufsen-stativ, måste det alltid flyttas med största försiktighet. Särskild försiktighet ska iakttagas när TV:n står på stativet och det flyttas över ojämna ytor och föremål, t.ex. en matta eller en kabel på golvet.
- Det motordrivna stativet (tillval) vrider TV:n till en förinställd position när du slår på den.

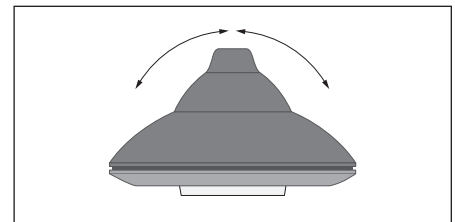

Om TV:n är placerad på ett motordrivet stativ (tillval) måste du lämna tillräckligt med utrymme runt TV:n för att den ska kunna röra sig obehindrat. TV:n kan också vridas för hand.

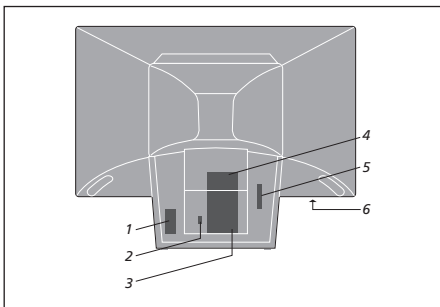

Översikt över uttags- och anslutningspaneler

Bilderna visar de olika uttags- och anslutningspanelerna på TV:n:

- 1 Nätanslutning
- 2 Anslutning för ett motorstativ
- 3 Uttagspanel för AV och antenn
- 4 Uttagspanel för högtalare och digital ingång
- 5 För framtida användning
- 6 Uttag under skärmen

Kablarna ska hanteras varsamt. När du drar kablarna ska du undvika att böja dem för mycket eller vrida dem. Undvik att utsätta kablarna för tryck och stötar.

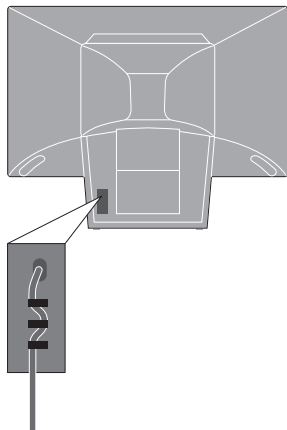

VIKTIG INFORMATION! Av säkerhetsskäl måste du fästa nätsladden till TV:n med kabelfästena enligt bilden. I annat fall kan sladden dras loss från uttaget.

Nätsladd: Den medföljande nätsladden och -kontakten är specialkonstruerade för TV:n. Om du byter kontakten eller om nätsladden skadas på något sätt, påverkas TV-bilden negativt!

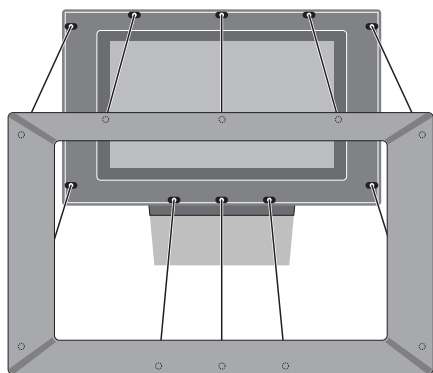

Montera högtalarhöljet: Håll med fingrarna i hörnen på högtalarhöljet och tryck det inåt med handflatorna tills höljet klickar på plats. Kontrollera alla kontaktytor så att höljet sitter fast ordentligt.

Anslutningar

Om du endast ska installera själva TV:n ansluter du bara antennen och därefter systemet till elnätet. Om du vill ansluta annan utrustning hittar du mer information på sidorna 43–45, samt i kapitlet 'Registrera och använda ytterligare videoutrustning' på sidan 32.

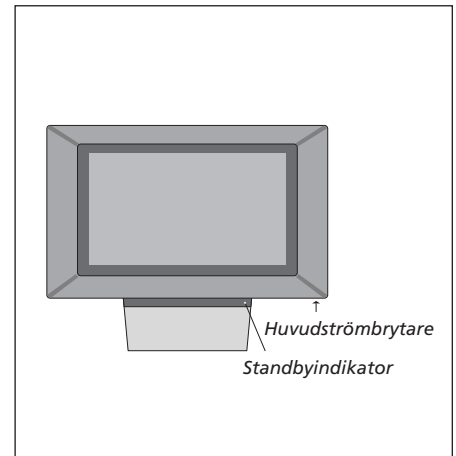
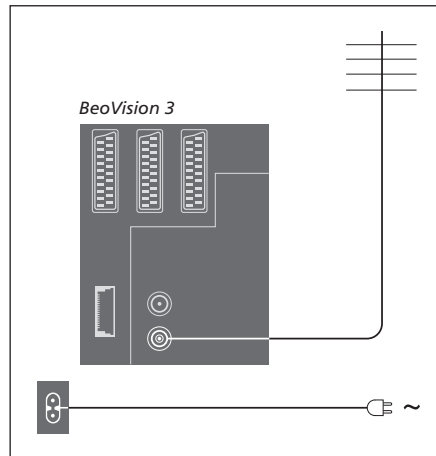

Antennanslutning

Anslut den externa antennen (eller ett kabel-TV-nätverk) med en antennkabel till uttaget märkt VHF/UHF på baksidan av TV:n.

Nätanslutning

Anslut sladden som medföljer till uttaget märkt ~ på baksidan av TV:n, och sätt i den andra änden av sladden i ett vägguttag.

TV:n är konstruerad för att vara i standby-läge när den inte används. För att underlätta användning av fjärrkontrollen med mera är det därför viktigt att du låter systemet förbli påslaget.

Om du ska ansluta högtalare, ett audiosystem eller annan utrustning till TV:n ska du dock inte ansluta TV:n till elnätet än!

När du anslutit och fäst kablarna enligt anvisningarna på föregående sida, kan du ansluta TV:n till elnätet. Tryck på huvudströmbrytaren på framsidan av TV:n. En liten röd lampa tänds. Systemet är i standby-läge och är färdigt att användas.

Du kan ansluta olika typer av audio- och videoutrustning till TV:n, t.ex. videobandspelare, set-top box eller videokamera.

Audioutrustning ansluts via Master Link-uttaget.

När du ansluter videoutrustning till TV:n, ska du i första hand använda AV-uttaget på TV:n (om det är ledigt). Mer information om anslutningarna finns på CD-rom-skivan.

Anslut ytterligare utrustning enligt anvisningarna i handboken.

Kom ihåg att registrera all ansluten utrustning. Mer information finns i kapitlet *'Registrera och använda ytterligare videoutrustning'* på sidan 32.

Huvudaudiosystem

Anslut den ena flerpolskontakten på en BeoLink-kabel till uttaget märkt MASTER LINK på TV:n, och den andra flerpolskontakten till uttaget märkt MASTER LINK på audiosystemet.

AV 2 Expander

Tillvalet AV 2 Expander är en SCART-utökning för anslutning av utrustning från andra tillverkare än Bang & Olufsen, som t.ex. dekoder, spelkonsoler och kameror till DECODER-uttaget på TV:n. Använd en 21-polskabel för att ansluta en kontakt till uttaget märkt TV på expandern, och anslut den andra kontakten till uttaget märkt DECODER på TV:n. Utrustning som ansluts via AV 2 Expander kan inte styras med fjärrkontroll.

Set-top box

Anslut set-top boxen till TV:n med 21-polskabeln för AV. För att kunna styra set-top boxen med Beo4-fjärrkontrollen, måste du ansluta den medföljande lågspännings-IR-sändaren.

Dekoder

När du ska ansluta en AV-dekoder (en basbandsdekoder som t.ex. Canal+) ansluter du kabeln från antennen till TV:n. Anslut AV-dekodern till 21-polsuttaget märkt DECODER på TV:n.

Om du vill ansluta en RF-dekoder, ansluter du den externa antennkabeln till dekoderns ingångsuttag. Dra sedan kabeln till antennuttaget på TV:n (märkt VHF/UHF). Anslut RF-dekodern till 21-polsuttaget märkt DECODER på TV:n.

Videobandspelare

Använd en 21-polskabel för att ansluta en BeoCord V 8000-videobandspelare till uttaget V.TAPE på TV:n. Anslut antennkabeln till ingången på videobandspelaren. Dra antennkabeln till antennuttaget på TV:n.

DVD-spelare

Använd en 21-polskabel för att ansluta en DVD-spelare, t.ex. en Bang & Olufsen DVD 1, till TV:n. Anslut en ände till uttaget märkt AV på DVD-spelaren, och den andra änden till uttaget märkt AV på TV:n. Anslut DIGITAL OUTPUT-anslutningen på DVD 1 till INPUT-anslutningen på TV:n. Om de kablar som krävs inte medföljer, finns de att få hos din Bang & Olufsen-återförsäljare.

Spelkonsoler, videokamera etc.

Vi rekommenderar att du använder uttagen under skärmen för utrustning som ansluts temporärt, t.ex. spelkonsoler eller videokameror. Dessa uttag finns på TV:ns vänstra sida. Användningen av dessa uttag beskrivs i kapitlet *'Uttagen under skärmen'* på sidan 48.

Uttagspanelerna

På TV:ns uttagspanel kan du ansluta insignalskablar och ytterligare utrustning, t.ex. en videobandspelare eller ett länkat Bang & Olufsen-audiosystem.

Via V.TAPE-, AV- och DECODER-uttagen kan du ansluta extra utrustning.

Den utrustning du ansluter via de här uttagen måste registreras i menyn *Connections*. Mer information finns i kapitlet 'Registrera och använda ytterligare videoutrustning' på sidan 32.

Uttagspanel för högtalare och digital ingång

FRONT

De två uttagen används för att ansluta de externa främre högtalarna i ett surroundljudssystem.

REAR

De två uttagen används för att ansluta de externa bakre högtalarna i ett surroundljudsystem.

SUBWOOFER

Uttaget används för att ansluta en BeoLab 2 subwoofer i ett surroundljudsystem.

INPUT 1

Uttag för digital insignal (S/P DIF), för att ansluta t.ex. en set-top box. INPUT 1 är för digital insignal från utrustning som är ansluten till AV-uttaget på TV:n.

INPUT 2

Uttag för digital insignal (S/P DIF), för att ansluta t.ex. en set-top box. INPUT 2 är för digital insignal från utrustning som är ansluten till V.TAPE-uttaget på TV:n. Om V.TAPE-uttaget är inställt för *V.tape* eller *None* används INPUT 2-uttaget för utrustning som ansluts till DECODER-uttaget istället.

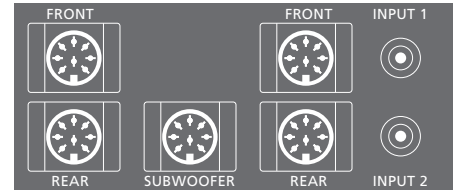

Uttagen för högtalare och digitala insignaler är endast tillgängliga om TV:n är försedd med den inbyggda surroundljudsmodulen (tillval).

Uttagspanel för AV och antenn

V.TAPE

21-polsutttag för en BeoCord V 8000-videobandspelare.

AV

21-polsutttag för AV-anlutning av annan utrustning, t.ex. en set-top box eller en andra dekodert (anslut inte basbandsdekodrar här).

DECODER

21-polsutttag för anslutning av en andra set-top box eller en primär dekodert. Uttaget kan användas för antingen en AV-dekodert eller en RF-dekodert.

Uttaget kan också användas för en AV 2 Expander, som gör att det samtidigt går att ansluta en dekodert och annan extra videoutrustning som inte är tillverkad av Bang & Olufsen.

MASTER LINK

Uttag för ett kompatibelt Bang & Olufsen-audiosystem.

Uttaget används även för BeoLink-distribution av ljud i huset.

LINK

Antennutgång för distribution av videosignaler till andra rum. (Endast tillgänglig om TV:n är försedd med en systemmodulator (tillval).)

VHF/UHF

Antennutgång för signal från extern TV-antenn (eller kabel-TV-nät).

ATTN. ON/OFF

Antennsignaldämpare. Alternativ:
OFF: Normal inställning
ON: Signalerna dämpas

IR OUTPUT

För anslutning av en set-top box.

Andra uttag på baksidan

~

Anslutning till elnätet.

STAND

För att ansluta ett motorstativ eller bas.

CARD

För framtida användning.

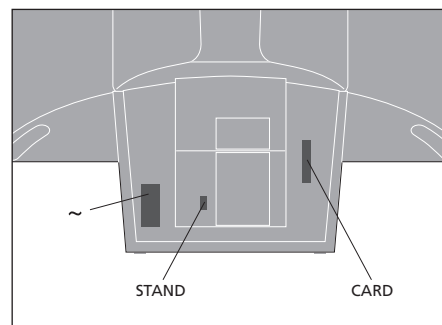
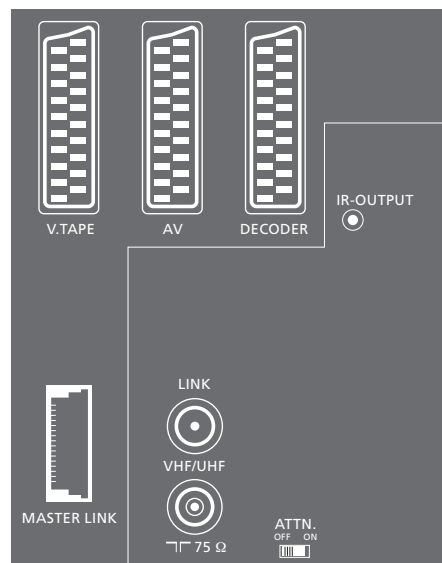

Underhåll av TV:n

Regelbundet underhåll, som t.ex. rengöring av TV:n, ska utföras av användaren. Följ anvisningarna till höger för bästa resultat. Fråga din Bang & Olufsen-handlare om råd för regelbundet underhåll.

Eventuella defekta delar omfattas av garantin under garantiperioden.

Rengöra kabinettets ytor...

Rengör dammiga ytor med en mjuk, torr trasa. Avlägsna eventuella fettfläckar eller fastsittande smuts med en mjuk, dammfri trasa, fuktad med lite mildt rengöringsmedel (t.ex. diskmedel).

Använd aldrig sprit eller andra lösningsmedel för att rengöra någon del av TV:n.

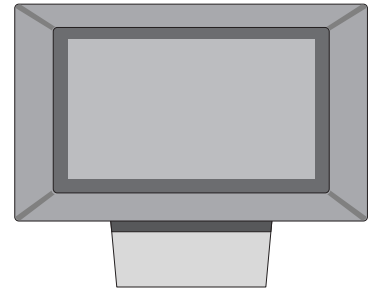

Om kontrastskärmen...

Använd ett mildt fönsterrengöringsmedel för att rengöra skärmen. För att bibehålla optimal skärmprestanda får inga ränder eller spår av rengöringsmedlet finnas kvar på skärmen.

För att högtalarhöljet inte ska påverkas när du rengör skärmen, rekommenderar vi att du tar bort höljet innan du rengör skärmen.

Rengöra högtalarhöljet...

- > Lös 25 gram tvättmedel utan optiska vitmedel eller blekmedel i 1 liter ljummet vatten (40° C).
- > Stryk på tvållösningen på högtalarhöljet med en mjuk svamp.
- > Höljet ska genomblösas helt med tvållösningen.
- > Lämna tvållösningen på höljet i ungefär 30 minuter och skölj det sedan grundligt med vatten.
- > Låt högtalarhöljet torka på ett jämnt och plant underlag. Högtalarhöljet ska läggas med framsidan nedåt under torkningen.

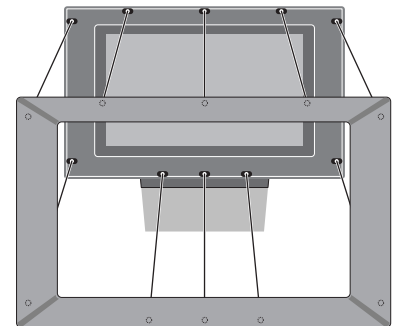

Avlägsna högtalarhöljet: Ta fatt i de övre hörnen av höljet med fingrarna och tryck inåt mot skärmen med tummarna tills högtalarhöljet klickar loss från skärmen. Gör samma sak med de nedre hörnen av höljet om så behövs.

Montera högtalarhöljet: Håll med fingrarna i hörnen på högtalarhöljet och tryck det inåt med handflatorna tills höljet klickar på plats. Kontrollera alla kontaktytor så att höljet sitter fast ordentligt.

OBS! Om skärmglaset spricker eller det går flisor ur det, eller om det skadas på något annat sätt, måste det omedelbart bytas ut, eftersom det kan orsaka personskada. Du kan beställa ett nytt skärmglas genom en Bang & Olufsen-återförsäljare.

Rengöra Beo4

Rengör fjärrkontrollen Beo4 med en mjuk, dammfri, väl urvriden trasa.

Byta batterier...

När det står BATTERY i Beo4-displayen är det dags att byta batterierna i fjärrkontrollen.

Beo4 behöver tre batterier. Vi rekommenderar att endast alkaliska batterier på 1,5 volt (storlek AAA) används. Byt ut batterierna enligt bilden på den här sidan. Håll ett finger mot batterierna tills du har satt på locket.

När du har bytt ut batterierna måste du vänta i ca 10 sekunder tills det står TV i displayen. Då kan du använda fjärrkontrollen Beo4 igen.

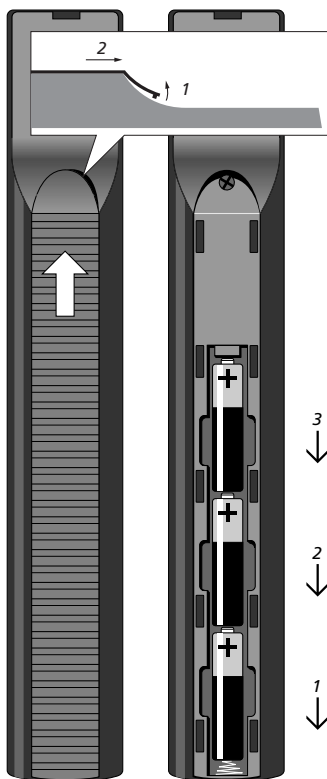

Uttag under skärmen

Till vänster under skärmen finns fem uttag.

Här kan du ansluta hörlurar och lyssna på TV-program, eller ansluta en videokamera och titta på hemmavideor. Om du t.ex. har anslutit en BeoCord V 8000 videobandspelare kan du kopiera över videokamerainspelningar till en videokassett.

Uttagen under skärmen

S-VHS

Endast för att ansluta S-VHS eller Hi-8 videokamera.

VIDEO – R – L

Uttagen är till för anslutning av en videokamera:

L – R: För audioanslutning (höger och vänster ljudkanal).

VIDEO: För videosignalen.

PHONES

Du kan ansluta stereohörlurar till uttaget märkt PHONES. Sedan kan du stänga av TV-högtalarna genom att trycka i mitten på volymknappen på Beo4.



Titta på inspelningar med videokamera på TV:n

Anslut videokameran och slå på TV:n om du vill titta på videokamerainspelningar. När du startar uppspelningen på kameran registrerar TV:n automatiskt signalen och du kan titta på bilderna från videokameran på skärmen.

Anslut videokameran och börja uppspelningen på videokameran...

Tryck för att slå på TV:n –
videokamerasignalen syns genast

TV

Om signalen från videokameran av misstag stängs av...

Tryck flera gånger tills CAMCORD* visas på Beo4 och tryck på GO

LIST

CAMCORD

GO

**För att kunna visa CAMCORD på Beo4, måste du först lägga till funktionen på Beo4:s lista över funktioner. Mer information finns i kapitlet Anpassa Beo4 på CD-rom-skivan.*

Kopiera från en videokamera

Om du har anslutit videobandspelare, t.ex. en BeoCord V 8000, till TV:n och ansluter en videokamera till uttagen under skärmen kan du kopiera videokamerainspelningar till ett videoband. Medan du kopierar band kan du titta på TV eller låta TV:n vara i standby-läge.

Anslut videokameran och börja uppspelningen på videokameran...

Tryck för att förbereda BeoCord V 8000 för inspelning

RECORD

Tryck igen för att börja spela in

RECORD

Tryck på V TAPE och sedan på STOP för att göra en paus i inspelningen

**V TAPE
STOP**

Tryck för att starta inspelningen igen efter en paus, eller...

RECORD

...tryck på STOP igen för att avbryta inspelningen helt

STOP

Index

Anslutningar

Ansluta BeoVision 3, 42
 Ansluta högtalare, *CD-rom-skivan s. 4*
 Antenn-och nätanslutning, 42
 Audiosystem, – ansluta till BeoVision 3, 43, *CD-rom-skivan s. 10*
 Dekoder – AV-eller RF-dekoder, 45, *CD-rom-skivan s. 9*
 Dekoder – Två dekodrar, *CD-rom-skivan s. 9*
 Hörlurar, 48
 Linkrumsanslutningar, *CD-rom-skivan s. 14*
 Registrera och använda ytterligare videoutrustning, 32
 Set-top box, – Alternativ set-top box-anslutning, *CD-rom-skivan s. 8*
 Set-top box – AV-anslutning, *CD-rom-skivan s. 7*
 Set-top box – IR-sändare, *CD-rom-skivan s. 7*
 Uttag under skärmen, 48
 Uttagspaneler, 41 och 48
 Vad finns i menyn Connections, *CD-rom-skivan s. 24*
 Ytterligare videoutrustning, 43
 – Audiomaster, AV 2 Expander, set-top box, dekoder, videobandspelare, DVD-spelare, spelkonsol, videokamera etc.

BeoLink

BeoVision 3 i ett linkrum, *CD-rom-skivan s. 14*
 Linkuttag, 45, *CD-rom-skivan s. 12*
 Länkanslutningar, *CD-rom-skivan s. 14*
 Länkfrequens, *CD-rom-skivan s. 13*
 Styra system i linkrummen, *CD-rom-skivan s. 15*
 Systemmodulator, *CD-rom-skivan s. 13*

Bild

Få bilden att fylla skärmen, 11
 Tvådelad skärm, 14
 Vad finns i menyn Picture, *CD-rom-skivan s. 22*
 Ändra intensitet, färg eller kontrast, 36

CD-rom

Så använder du CD-rom-skivan, 2

Dekoder

Ansluta AV-eller RF-dekoder, *CD-rom-skivan s. 9*
 Ansluta två dekodrar, *CD-rom-skivan s. 9*
 Uttagspanelerna, 41

Displayer och menyer

Display på skärmen, 5
 Information som visas och menyer, 5
 Skärmmenyer – index, *CD-rom-skivan s. 18*

Fjärrkontrollen Beo4

Använda Beo4, 4–5
 Byta batterier i Beo4, 47
 Flytta extra knappar, *CD-rom-skivan s. 17*
 Få tillgång till extra funktioner via Beo4, 33
 Introduktion till Beo4, 4
 Lägg till en knapp i Beo4-listan, *CD-rom-skivan s. 16*
 Ta bort en knapp i Beo4-listan, *CD-rom-skivan s. 17*
 Ställa in Beo4, *CD-rom-skivan s. 16–17*

Format

Välja bildformat, 11

Hemmabio

Få bilden att fylla skärmen, 11
 Välja högtalare för filmljud, 10

Högtalare

Ansluta högtalare, *CD-rom-skivan s. 4*
 Kalibrera ljudnivån, *CD-rom-skivan s. 6*
 Placera externa högtalare, *CD-rom-skivan s. 3*
 Ställa in högtalaravstånd, *CD-rom-skivan s. 5*
 Vad finns i menyn 'Speaker distance', *CD-rom-skivan s. 23*
 Vad finns i menyn 'Speaker level', *CD-rom-skivan s. 23*
 Vad finns i menyn 'Speaker type', *CD-rom-skivan s. 23*
 Välja högtalare för filmljud, 10

Hörlurar

Ansluta till uttag under skärmen, 48

Kanalinställning

Flytta inställda TV-kanaler, 29
 Hitta tillgängliga TV-kanaler, 26
 Justera inställda TV-kanaler, 28
 Lägga till nya TV-kanaler, 27
 Namnge inställda TV-kanaler, 30
 Ta bort inställda TV-kanaler, 31
 Vad finns i den 'första menyn TV manual tuning', *CD-rom-skivan s. 21*
 Vad finns i den 'andra menyn TV manual tuning', *CD-rom-skivan s. 21*
 Vad finns i menyn 'Add program', *CD-rom-skivan s. 20*
 Vad finns i menyn 'Audio tuning', *CD-rom-skivan s. 20*

Klocka

Ange inställningar för den inbyggda klockan, 34
 Vad finns i menyn Clock, *CD-rom-skivan s. 24*

Kontaktinformation

Kontakta Bang & Olufsen, 52

Ljud

Justera eller stänga av ljudet, 9
 Kalibrera ljudnivån, *CD-rom-skivan s. 6*
 Stänga av ljudet, 9
 Vad finns i menyn 'Sound Adjustment', *CD-rom-skivan s. 22*

Master Link (ML)

Alternativinställning, *CD-rom-skivan s. 10*
 Ansluta ditt audiosystem, *CD-rom-skivan s. 10*
 Använda ett integrerat audio-/videosystem, *CD-rom-skivan s. 11*
 Audiosystem med TV:n, *CD-rom-skivan s. 10–11*

PIN-kod

Aktivera PIN-kodsystemet, 20
 Använda PIN-koden, 21
 Har du glömt din PIN-kod?, 21
 Ändra eller ta bort PIN-koden, 20

Placering

Placera externa högtalare, *CD-rom-skivan s. 3*
 Placera TV:n, 40

Set-top box

Alternativ set-top box-anslutning,
CD-rom-skivan s. 8
 Menyn Set-top Box Controller, 23
 Set-top box – AV-anslutning,
CD-rom-skivan s. 7
 Set-top box – IR-sändare, *CD-rom-skivan s. 7*
 Styra en set-top box, 22

Surroundljud

Högtalaranslutningar – surroundljud,
CD-rom-skivan s. 3–6
 Välja högtalare för film ljud, 10
 Uttagspanel för högtalare och digital ingång,
 44

Språk

Ändra ljudtyp eller språk, 9

Textning

Textning från text-TV, 13

Text-TV

Aktivera textning från text-TV, 13
 Grundläggande text-TV-funktioner, 12
 Gå direkt till en sida via Fastext, 17
 Lagra favoritsidor på text-TV – minnessidor, 12
 Text-TV – förstora, blanda och visa, 16
 Uppdatera text-TV-sidor, 16

Timern

Aktivera timerfunktionen, 19
 Ange inställningar för den inbyggda klockan, 34
 Få TV:n att slås på och av automatiskt, 18
 Vad finns i menyn 'Set timer',
CD-rom-skivan s. 19
 Visa, redigera eller ta bort en timerinställning, 19

TV-kanaler

Flytta inställda TV-kanaler, 29
 Hitta tillgängliga TV-kanaler, 26
 Justera inställda TV-kanaler, 28
 Lägga till nya TV-kanaler, 27
 Namnge inställda TV-kanaler, 30
 Ta bort inställda TV-kanaler, 31
 Ta fram en TV-lista, 8
 Vad finns i menyn 'Edit TV list',
CD-rom-skivan s. 20
 Välja en TV-kanal, 8

TV:ns position

Förinställa stativpositioner, 35
 Justera positionen, 9
 Vad finns i menyn 'Stand', *CD-rom-skivan s. 24*

Underhåll

Byta batterier i Beo4, 47
 Hantera TV:n, 40
 Underhåll av TV:n, 46

Uttagspaneler

Ansluta ytterligare utrustning, 43
 Uttag under skärmen, 48
 Uttagspanel för AV och antenn, 45
 Uttagspanel för högtalare och digital ingång, 44
 Uttagspanelerna, 41
 Visa namnet på det aktiva ljudsystemet, 38
 Välja högtalare för film ljud, 10
 Välja högtalarkombination, 10
 Ändra ljudtyp eller språk, 9
 Ändra volym, bas, diskant eller balans, 37

Videokamera

Ansluta en videokamera, 48
 Kopiera från en videokamera till ett videoband, 49
 Titta på videokamerainspelningar, 49

Övrig information...

Vi försöker tänka på dina behov som användare när vi konstruerar och tillverkar Bang & Olufsen-produkter, och vi försöker göra produkterna enkla och bekväma att använda.

Därför hoppas vi att du tar dig tid att berätta för oss om hur du upplever din Bang & Olufsen-produkt. Allt du anser vara viktigt – positivt eller negativt – kan hjälpa oss att förbättra våra produkter ytterligare.

Tack!

Skriv till: Bang & Olufsen a/s
Customer Service
dept. 7205
Peter Bangsvej 15
DK-7600 Struer

eller faxa: Bang & Olufsen
Customer Service
+45 97 85 39 11 (fax)

eller e-posta: beoinfo1@bang-olufsen.dk

Besök vår webbplats...
www.bang-olufsen.com

Med förbehåll för ändringar av tekniska specifikationer, funktioner och deras användning.

Tillverkad under licens från Dolby Laboratories.
"Dolby" och dubbel-D-symbolen är varumärken
som tillhör Dolby Laboratories. Konfidentiella
opublicerade arbeten. Copyright 1992–1997.
Med ensamrätt.



*Den här produkten uppfyller de krav som
definieras i EEG-direktiven 89/336 och 73/23.*

DTS och DTS Digital Surround är registrerade
varumärken som tillhör
Digital Theater Systems, Inc.

